



# ZONE POWER EIGHT

**User Guide** English (3–6)

**Guía del usuario** Español (7–10)

**Guide d'utilisation** Français (11–14)

**Guida per l'uso** Italiano (15–18)

**Benutzerhandbuch** Deutsch (19–22)

**Appendix** English (23)



## User Guide (English)

### Introduction

Thank you for purchasing the Zone Power Eight. At Rane, performance and reliability mean as much to us as they do to you. That's why we design our equipment with only one thing in mind—to make your performance the best it can be.

### Box Contents

Zone Power Eight

(8) 5 mm, 3-pin Euroblock connectors

(16) 5 mm, 2-pin Euroblock connectors

Power Cable

User Guide

Safety & Warranty Manual

### Support

For the latest information about this product (documentation, technical specifications, system requirements, compatibility information, etc.) and product registration, visit [ranecommercial.com](http://ranecommercial.com).

For additional product support, visit [ranecommercial.com/support](http://ranecommercial.com/support).

## Features

### Front Panel

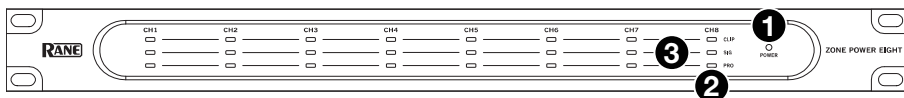

1. **Power Light:** This light will turn on when Zone Power Eight is powered on.
2. **Signal/Clip/Protection LEDs:** Each column of three LEDs shows the signal status of the corresponding **Channel Input** (labeled on the front panel as **CH1-8**):
  - **Clip LED (CLIP):** When the **Clip LED** is lit red, the input’s signal is “peaking” (higher than 0 dB). To prevent the “clipping” (distortion) that can result from a loud input signal, turn the input’s volume knob (on the rear panel) counter-clockwise or reduce the volume on the device plugged into the input.
  - **Signal LED (SIG):** The **Signal LED** will be lit green when the signal coming from the input is at an optimal volume level.
  - **Protection LED (PROT):** If the **Protection LED** turns red, Zone Power Eight is in heat protection mode and will not output sound. To restore sound output, reduce Zone Power Eight’s temperature by making sure there is good ventilation and/or decreasing the input volume.
3. **Air Intake Vents:** Keep these vents clear from obstructions to allow air to flow through the front grill for proper performance.

### Rear Panel

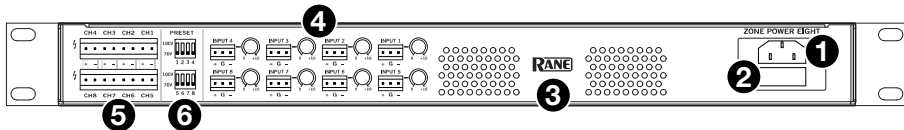

1. **Power Input:** Use the included power cable to connect this input to a power outlet.
2. **Fuse:** If the unit’s fuse is broken, lift this tab to replace the fuse. Replace it with a fuse with an appropriate rating. Using a fuse with an incorrect rating can damage the unit and/or fuse.
3. **Exhaust Vents:** Air from the front intake flows through the unit and exits here. For proper performance, do not block the air vents.
4. **Channel Inputs with Volume Knobs (Input 1-8):** Use Euroblock connectors to connect these inputs to your audio sources. Each channel has a volume knob that you can use to raise or lower the signal coming from your audio source. See [Setup](#) for more instructions.
5. **Channel Outputs (CH1-8):** Use Euroblock connectors to connect these outputs to your loudspeakers. Each output sends the amplified signal from the corresponding **Channel Input** to the connected loudspeaker. See [Setup](#) for more instructions.

**Note:** Use only 70V/100V speakers designed with step-down transformers. Using low impedance 4Ω/8Ω speakers on 70V/100V outputs will overload and possibly damage this amplifier.

6. **Operation Mode Switches:** To set a **Channel Output’s** operation mode in accord with the speaker connected to it, adjust the corresponding switch (1-8) to **70V** or **100V**.

## Setup

1. Use the included 3-pin Euroblock connectors to connect the **Channel Inputs** on the rear panel to your audio sources. Each input has a ground (**G**), cold/negative (-), and hot/positive (+) connector. See below for further instructions on the Euroblock connector.
2. Use the included 2-pin Euroblock connectors to connect the **Channel Outputs** on the rear panel to your loudspeakers. Each output has a cold/negative (-) and hot/positive (+) connector. See below for further instructions on the Euroblock connector.
3. Use the included power cable to connect the **Power Input** to a power outlet.
4. Power on all of your audio sources and Zone Power Eight.
5. Begin playing your audio sources. Adjust the volume knob for each **Channel Input** as necessary.

### Using the Euroblock Connector:

1. Use a small screwdriver to loosen the screws corresponding to the insert ports on the Euroblock connector.
2. Twist the speaker wire to form a tight strand and insert it into the appropriate insert port (following the +, -, and **G** labels on the rear panel of Zone Power Eight). Push the wire until it is secured inside. Repeat this step for each port.
3. Tighten the screws corresponding to the insert ports on the Euroblock connector.
4. Insert the Euroblock connector into the desired **Channel Input** or **Channel Output** on Zone Power Eight.

**If you would like to disconnect a wire**, first make sure you loosen the corresponding screw on the Euroblock connector before you pull out the wire.

**Channel 1 Output**

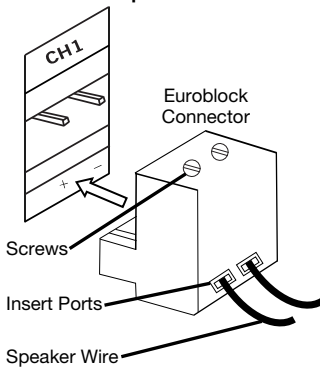

**Channel 1 Input**

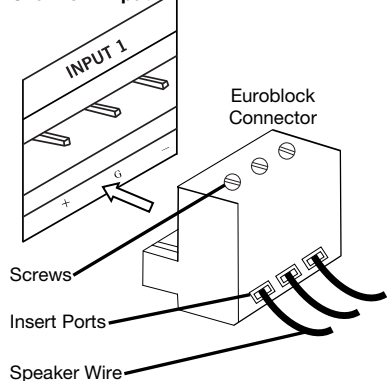

## Connection Diagram

Items not listed under [Introduction > Box Contents](#) are sold separately.

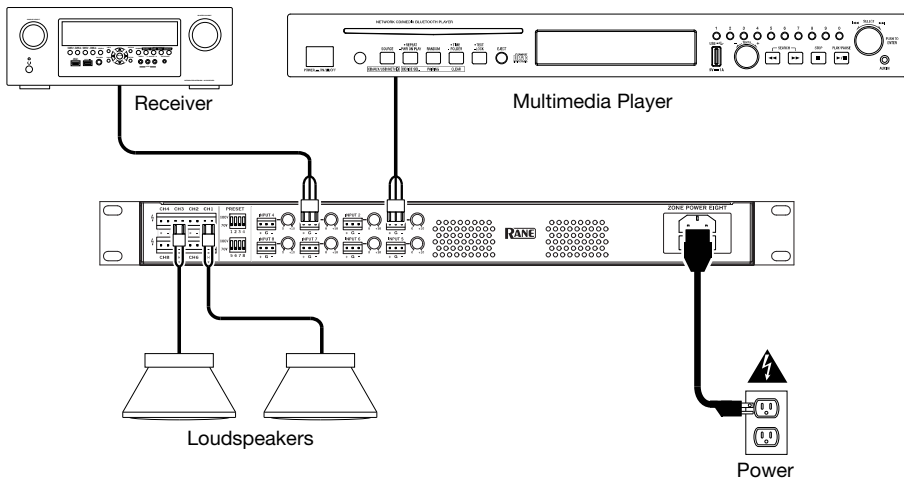

## Troubleshooting

If you encounter a problem, first try one or more of the following:

- Make sure all cables and other connected devices are properly and securely connected.
- Make sure you are using Zone Power Eight as described in this user guide.
- Make sure your other devices are working properly.
- If you believe Zone Power Eight is not working properly, check the following table for your problem and solution.

Problem:	Solution:
Power does not turn on.	Make sure the <b>Power Input</b> is properly connected to a power outlet using the included power cable.
Zone Power Eight does not produce any sound, or the sound is distorted.	Make sure all cable and device connections are secure and correct. Make sure none of the cables are damaged. Make sure the volume settings on your loudspeaker, mixer, etc. are correct.
The sound has a hum or noise.	Check the polarity of the input connections. If an unbalanced connection is used, ensure the terminal (-) is linked to GND. If the <b>clip LED</b> is lit, reduce the volume. Check the polarity of the speaker connections.

## Guía del usuario (Español)

### Introducción

Gracias por comprar el Zone Power Eight. En Rane, el rendimiento y la confiabilidad significan tanto para nosotros como para usted. Por eso es que diseñamos nuestros equipos con una sola cosa en mente—hacer que pueda tocar su mejor interpretación.

### Contenido de la caja

Zone Power Eight

(8) Conectores Euroblock de 5 mm y 3 patillas

(16) Conectores Euroblock de 5 mm y 2 patillas

Cable de corriente

Guía del usuario

Manual sobre la seguridad y garantía

### Soporte

Para obtener la información más reciente acerca de este producto (documentación, especificaciones técnicas, requisitos de sistema, información de compatibilidad, etc.) y registrarlo, visite [ranecommercial.com](http://ranecommercial.com).

Para obtener soporte adicional del producto, visite [ranecommercial.com/support](http://ranecommercial.com/support).

## Características

### Panel frontal

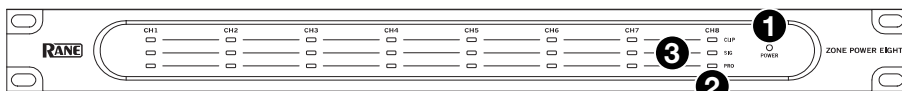

- Luz de encendido:** Esta luz se encenderá cuando el Zone Power Eight esté encendido.
- LED de señal/recorte/protección:** Cada columna de tres LED muestra el estado de la señal de su correspondiente **entrada de canal** (etiquetadas en el panel delantero como **CH1-8**):
  - LED de señal (SIG):** El **LED de señal** se encenderá de color verde cuando la señal proveniente de la entrada se encuentren un nivel de volumen óptimo.
  - LED de recorte (CLIP):** Cuando el **LED de recorte** se enciende de color rojo, la señal de la entrada está llegando a su "pico" (más de 0 dB). Para evitar los "recortes" (distorsión) que pueden darse como resultado de una señal de entrada con demasiado volumen, gire la perilla de volumen de la entrada (en el panel trasero) en sentido antihorario o disminuya el volumen en el dispositivo es encuentra conectado a la entrada.
  - LED de protección (PROT):** Si el **LED de protección** se enciende de rojo significa que el Zone Power Eight se encuentra en modo de protección y no emitirá sonido. Para restaurar la salida de sonido, reduzca la temperatura del Zone Power Eight asegurándose de que haya una buena ventilación y/o disminuyendo el volumen de la entrada.
- Ventilaciones de entrada de aire:** Mantenga estas ventilaciones libres de obstrucciones para permitir que el aire fluya a través de la rejilla delantera asegurando así un buen funcionamiento.

### Panel trasero

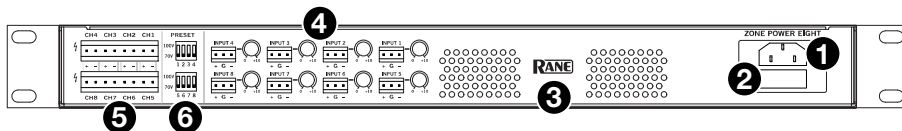

- Entrada de corriente:** Utilice el cable de corriente incluido para conectar esta entrada a una toma de corriente.
- Fusible:** Si el fusible de la unidad está roto, levante esta lengüeta para reemplazar el fusible. Reemplácelo por un fusible con especificación apropiada. Si utiliza un fusible de especificación incorrecta, puede dañarse la unidad y/o el fusible.
- Ventilaciones de escape:** El aire que proviene desde las entradas delanteras fluye por la unidad y sale por aquí. Para obtener un mejor funcionamiento, no obstruya estas salidas de aire.
- Entradas de canal con perillas de volumen (Input 1-8):** Utilice conectores Euroblock para conectar estas entradas a sus fuentes de audio. Cada canal cuenta con una perilla de volumen que puede utilizar para aumentar o disminuir la señal proveniente de su fuente de audio. Consulte [Instalación](#) para obtener más información.
- Salidas de canal (CH1-8):** Utilice conectores Euroblock para conectar estas salidas a sus altavoces. Cada salida envía la señal amplificada desde la **entrada de canal** correspondiente al altavoz conectado. Consulte [Instalación](#) para obtener más información.

**Nota:** Utilice solamente altavoces de 70V/100V diseñados con transformadores reductores. Si utiliza altavoces de baja impedancia 4Ω/8Ω en salidas de 70V/100V este amplificador se podría sobrecargar y posiblemente dañar.

- Interruptores del modo de operación:** Para ajustar el modo de operación de una **salida de canal** conforme al altavoz conectado a ella, ajuste el interruptor correspondiente (**1-8**) a **70V** o **100V**.



## Instalación

1. Utilice los conectores Euroblock (de 3 patillas) incluidos para conectar las **entradas de canal** del panel trasero a sus fuentes de audio. Cada entrada tiene un conector a tierra (**G**), un conector frío/negativo (-), y un conector caliente/positivo (+). A continuación, consulte las instrucciones adicionales sobre el conector Euroblock.
2. Utilice los conectores Euroblock (de 2 patillas) incluidos para conectar las **salidas de canal** del panel trasero a sus altavoces. Cada salida tiene un conector frío/negativo (-) y un conector caliente/positivo (+). A continuación, consulte las instrucciones adicionales sobre el conector Euroblock.
3. Utilice el cable de corriente incluido para conectar la **entrada de corriente** a una toma de corriente.
4. Encienda todas sus fuentes de audio y Zone Power Eight.
5. Comience a reproducir sus fuentes de audio. Ajuste las perillas de volumen de cada **entrada de canal** según sea necesario.

### Uso del conector Euroblock:

1. Utilice un destornillador pequeño para aflojar los tornillos correspondientes a los puertos de inserción en el conector Euroblock.
2. Retuerza el cable del altavoz para que quede ajustado e insértelo en el puerto de inserción apropiado (respetando los signos +, -, y **G** etiquetados en el panel trasero del Zone Power Eight). Tire del cable hasta que quede sujetado en el interior. Repita este paso para cada puerto.
3. Apriete los tornillos correspondientes a los puertos de inserción en el conector Euroblock.
4. Inserte el conector Euroblock en la **entrada de canal** o **salida de canal** deseada del Zone Power Eight.

**Si desea desconectar un cable**, primero asegúrese de aflojar el correspondiente tornillo en el conector Euroblock antes del tirar del cable hacia fuera.

**Salida de canal 1**

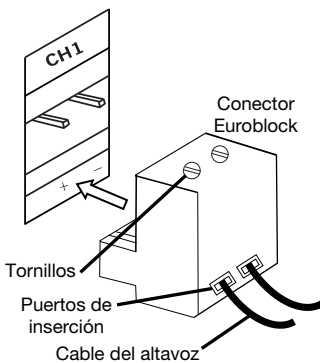

**Entrada de canal 1**

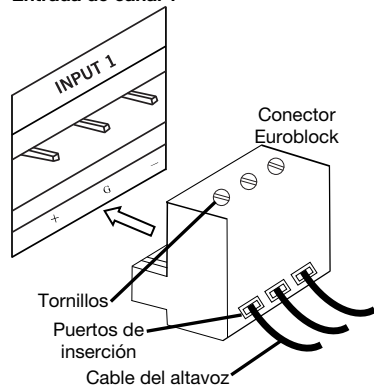

## Diagrama de conexión

Los elementos que no se enumeran en [Introducción > Contenido de la caja](#) se venden por separado.

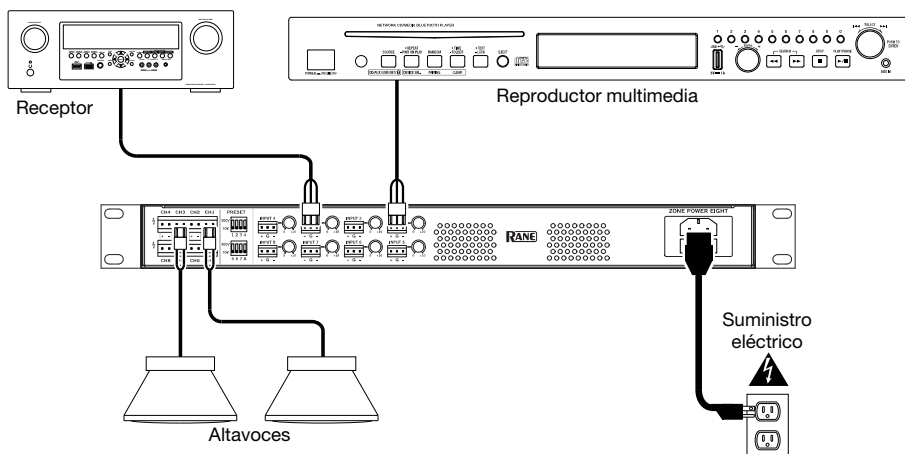

## Solución de problemas

Si experimenta problemas, realice lo siguiente:

- Asegúrese de que todos los cables y los otros dispositivos estén conectados firme y correctamente.
- Asegúrese de estar utilizando Zone Power Eight como describe esta guía del usuario.
- Asegúrese de que todos sus otros dispositivos o medios funcionen correctamente.
- Si cree que Zone Power Eight no está funcionando correctamente, busque su problema y solución en la siguiente tabla.

Problema:	Solución:
La unidad no se enciende.	Asegúrese de que la <b>entrada de corriente</b> del Zone Power Eight esté conectada correctamente a una toma de corriente utilizando el cable de corriente incluido.
El Zone Power Eight no emite ningún sonido o el sonido está distorsionado.	Asegúrese de que todas las conexiones de cables y dispositivos estén firmes y correctas. Asegúrese de que ninguno de los cables esté dañado. Asegúrese de que los ajustes de volumen en su altavoz, mezclador, etc. sean correctos.
El sonido tiene un zumbido o ruido.	Verifique la polaridad de las conexiones de entrada. Si se está utilizando una conexión no balanceada, asegúrese de que el terminal (-) esté conectado a GND. Si el LED de recorte está encendido, disminuya el volumen de salida. Verifique la polaridad de las conexiones del altavoz.

## Guide d'utilisation (Français)

### Présentation

Merci d'avoir fait l'acquisition du Zone Power Eight. Chez Rane, la performance et la fiabilité sont aussi importantes pour nous qu'ils le sont pour vous. C'est pourquoi nous concevons nos produits avec une seule chose en tête — faire de votre performance la meilleure qui soit.

### Contenu de la boîte

Zone Power Eight

8 connecteurs Euroblock à 3 broches de 5 mm

16 connecteurs Euroblock à 2 broches de 5 mm

Câble d'alimentation

Guide d'utilisation

Consignes de sécurité et informations concernant la garantie

### Assistance

Pour les toutes dernières informations concernant la documentation, les spécifications techniques, la configuration requise, la compatibilité et l'enregistrement du produit, veuillez visiter [ranecommercial.com](http://ranecommercial.com).

Pour de l'assistance supplémentaire, veuillez visiter [ranecommercial.com/support](http://ranecommercial.com/support).

## Caractéristiques

### Panneau avant

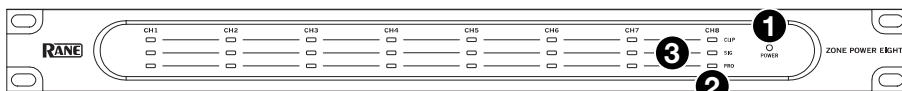

1. **Indicateur d'alimentation** : L'indicateur d'alimentation s'allume lorsque le Zone Power Eight est sous tension.
2. **DEL du signal/d'écrtage/de protection** : Chaque colonne de trois DEL indique l'état du signal de l'entrée du canal correspondante (identifiée sur le panneau avant par **CH1-8**) :
  - **DEL du signal (SIG)** : La **DEL du signal** devient verte lorsque le signal de l'entrée est de niveau optimal.
  - **DEL d'écrtage (CLIP)** : La **DEL d'écrtage** du signal de l'entrée devient rouge lorsque le signal est déformé ou écrté (plus de 0 dB). Pour éviter l'écrtage (distorsion) pouvant résulter d'un signal d'entrée fort, tournez le bouton du volume de l'entrée (sur le panneau arrière) dans le sens antihoraire ou diminuez le volume de l'appareil branché à l'entrée.
  - **DEL de protection (PROT)** : Lorsque la **DEL de protection** devient rouge, le Zone Power Eight passe en mode de protection contre la surchauffe et arrête de produire un signal. Pour rétablir le signal, vous devez réduire la température du Zone Power Eight en vous assurant qu'il y a une bonne ventilation et/ou diminuez le volume de l'entrée.
3. **Grilles d'entrée d'air** : Veillez à maintenir ces grilles libres de toute obstruction afin de permettre à l'air de circuler à travers la grille avant et d'assurer le bon fonctionnement de l'appareil.

### Panneau arrière

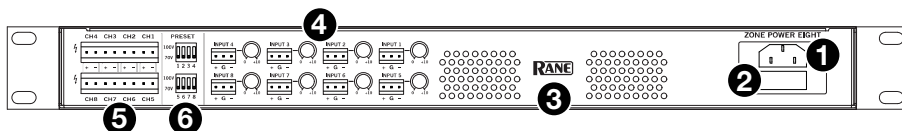

1. **Entrée d'alimentation** : Utilisez le câble d'alimentation fourni pour brancher cette entrée à une prise secteur.
2. **Fusible** : Si le fusible de l'appareil est endommagé, soulevez cette languette afin de remplacer le fusible. Remplacez-le par un fusible de calibre approprié. L'utilisation d'un fusible de calibre inapproprié pourrait endommager l'appareil et/ou le fusible.
3. **Grilles de sortie d'air** : L'air aspiré par la grille d'entrée d'air à l'avant traverse l'appareil et est ensuite évacué par cette sortie d'air. Afin d'assurer le bon fonctionnement de l'appareil, veillez à ne pas bloquer ces sorties d'air.
4. **Entrées des canaux avec boutons du volume (Input 1-8)** : Utilisez les connecteurs Euroblock pour relier ces entrées à vos sources audio. Chaque canal possède un bouton du volume afin de pouvoir augmenter ou diminuer le signal provenant de la source audio. Veuillez consulter la section **Démarrage** pour de plus amples informations.
5. **Sorties des canaux (CH1-8)** : Utilisez les connecteurs Euroblock pour relier ces sorties à vos enceintes. Chaque sortie transmet le signal amplifié de l'entrée du canal correspondante à l'enceinte connectée. Veuillez consulter la section **Démarrage** pour de plus amples informations.

**Remarque** : Utilisez uniquement des enceintes de 70 V/100 V équipées de transformateurs abaisseurs. L'utilisation d'enceintes à basse impédance (4Ω/8Ω) sur des sorties de 70 V/100 V pourrait surcharger et éventuellement endommager cet amplificateur.

6. **Sélecteurs du mode fonctionnement** : Pour définir le mode de fonctionnement d'une **sortie de canal** en fonction de l'enceinte qui lui est connectée, réglez le sélecteur correspondant (**1-8**) sur **70V** ou **100V**.

## Démarrage

1. Utilisez les connecteurs Euroblock (à 3 broches) fourni pour connecter les **entrées des canaux** du panneau arrière à vos sources audio. Chaque entrée dispose d'un connecteur de masse (**G**), d'un connecteur froid/négatif (-), et d'un connecteur chaud/positif (+). Veuillez consulter les instructions ci-dessous pour utiliser un connecteur Euroblock.
2. Utilisez le connecteurs Euroblock (à 2 broches) fourni pour connecter les **sorties des canaux** du panneau arrière à vos enceintes. Chaque sortie dispose d'un connecteur froid/négatif (-) et d'un connecteur chaud/positif (+). Veuillez consulter les instructions ci-dessous pour utiliser un connecteur Euroblock.
3. Utilisez le câble d'alimentation fourni pour brancher l'**entrée d'alimentation** à une prise secteur.
4. Mettez toutes vos sources audio et Zone Power Eight.
5. Lancez la lecture sur les sources audio. Réglez le bouton du volume de chaque **entrée du canal** au besoin.

### Utilisation du connecteur Euroblock :

1. Utilisez un petit tournevis pour desserrer les vis correspondant aux ports d'insertion du connecteur Euroblock.
2. Torsadez le fil de l'enceinte pour former un brin serré et insérez-le dans le port approprié (en suivant les indications pour +, - et **G** sur le panneau arrière du Zone Power Eight), en poussant le fil jusqu'à ce qu'il soit bien fixé à l'intérieur. Répétez cette étape pour chacun des ports.
3. Resserrez les vis correspondant aux ports d'insertion du connecteur Euroblock.
4. Insérez le connecteur Euroblock dans l'**entrée du canal** ou de la **sortie du canal** souhaité du Zone Power Eight.

**Si vous souhaitez déconnecter un fil**, desserrez la vis correspondante du connecteur Euroblock avant de retirer le fil.

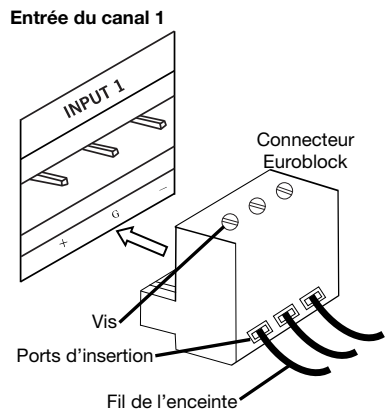
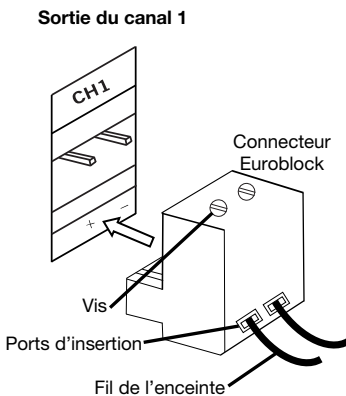

## Schéma de connexion

Les éléments qui ne figurent pas dans **Présentation > Contenu de la boîte** sont vendus séparément.

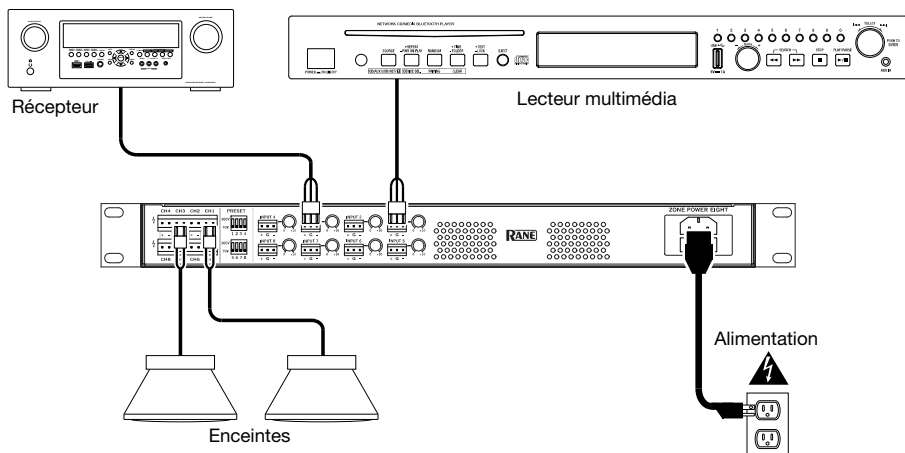

## Guide de dépannage

En cas de problème, procédez comme suit :

- Assurez-vous que tous les câbles et les autres périphériques sont correctement raccordés.
- Assurez-vous que vous utilisez Zone Power Eight comme indiqué dans ce guide d'utilisation.
- Assurez-vous que vos autres appareils ou médias fonctionnent correctement.
- Si vous croyez que Zone Power Eight ne fonctionne pas correctement, vérifiez le tableau suivant afin de trouver le problème et la solution.

Problème :	Solution :
L'appareil ne s'allume pas.	Veillez vous assurer que le câble d'alimentation du Zone Power Eight est correctement branché à l' <b>entrée d'alimentation</b> et à la prise secteur.
Le Zone Power Eight ne produit aucun son, ou le son est déformé.	Assurez-vous que tous les câbles et appareils soient correctement raccordés. Assurez-vous que les câbles ne soient pas endommagés. Assurez-vous que les paramètres de volume de votre enceinte, console de mixage, etc. soient correctement réglés.
Il y a un ronflement ou des bruits parasites dans le signal.	Vérifiez la polarité des connexions d'entrée. Si une connexion asymétrique est utilisée, veillez à ce que la borne (-) soit reliée à la mise à la terre (GND). Si la <b>DEL d'écrêtage</b> est allumée, réduisez le volume de sortie. Vérifiez la polarité des connexions d'enceintes.

## Guida per l'uso (Italiano)

### Introduzione

Grazie per aver acquistato il Zone Power Eight. Per noi di Rane, prestazioni e affidabilità contano moltissimo, proprio come per te. Ecco perché progettiamo i nostri dispositivi con un unico obiettivo in mente: rendere le tue prestazioni le migliori possibili.

### Contenuti della confezione

Zone Power Eight

(8) Connettori Euroblock da 5 mm, 3 poli

(16) Connettori Euroblock da 5 mm, 2 poli

Cavo di alimentazione

Guida per l'uso

Istruzioni di sicurezza e garanzia

### Assistenza

Per le ultime informazioni in merito a questo prodotto (documentazione, specifiche tecniche, requisiti di sistema, informazioni sulla compatibilità, ecc.) e per effettuare la registrazione, recarsi alla pagina [ranecommercial.com](http://ranecommercial.com).

Per ulteriore assistenza sul prodotto, recarsi alla pagina [ranecommercial.com/support](http://ranecommercial.com/support).

## Caratteristiche

### Pannello anteriore

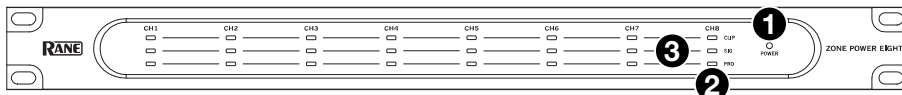

- Spia di alimentazione:** questa spia si illumina quando il Zone Power Eight viene acceso.
- LED segnale/clip/protezione:** Ciascuna colonna di tre LED mostra lo stato di segnale dell'**Ingresso canale** corrispondente (etichettato **CH1-8** sul pannello anteriore):
  - LED segnale (SIG):** il **LED segnale** sarà illuminato di verde quando il segnale proveniente dall'ingresso è a un livello di volume ottimale.
  - LED clip (CLIP):** quando il **LED clip** è illuminato di rosso, il segnale dall'ingresso ha un "picco" (superiore a 0 dB). Per impedire il "salto" (distorsione) che può derivare da un segnale di ingresso forte, girare la manopola volume (sul pannello posteriore) in senso antiorario o abbassare il volume a livello del dispositivo collegato all'ingresso.
  - LED di protezione (PROT):** se il **LED di protezione** si illumina di rosso, il Zone Power Eight si trova in modalità di protezione contro il calore e non emette suoni. Per ripristinare l'uscita audio, ridurre la temperatura del Zone Power Eight assicurandosi che ci sia una buona ventilazione e/o abbassando il volume dell'ingresso.
- Ventole di ingresso dell'aria:** mantenere queste ventole libere da ostruzioni per consentire all'aria di fluire attraverso la griglia anteriore e garantire un funzionamento adeguato.

### Pannello posteriore

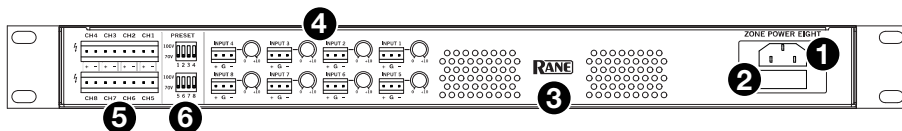

- Ingresso di alimentazione:** servirsi del cavo di alimentazione in dotazione per collegare questo ingresso ad una presa di alimentazione.
- Fusibile:** se il fusibile dell'apparecchio è rotto, sollevare questa linguetta per sostituirlo. Sostituire il fusibile con uno dalla tensione nominale adeguata. L'utilizzo di un fusibile dalla tensione nominale errata può danneggiare l'apparecchio e/o il fusibile.
- Ventole di sfianto:** l'aria proveniente dalla valvola di ingresso anteriore fluisce attraverso l'apparecchio e viene emessa a questo livello. Per un corretto funzionamento, non bloccare le ventole.
- Ingressi canale con manopole Volume (Input 1-8):** servirsi di connettori Euroblock per collegare questi ingressi a il tuo fonti audio. Ciascun canale ha una manopola volume che si può utilizzare per alzare o abbassare il segnale proveniente dalla fonte audio. Per maggiori informazioni, si veda [Configurazione](#).
- Uscite canale (CH1-8):** servirsi di connettori Euroblock per collegare questi uscite a il tuo altoparlanti. Ciascuna uscita invia il segnale amplificato dall'**ingresso canale** corrispondente all'altoparlante collegato. Per maggiori informazioni, si veda [Configurazione](#).

**Nota Bene:** Servirsi unicamente di altoparlanti da 70V/100V progettati con trasformatori abbassatori. L'utilizzo di altoparlanti a bassa impedenza da 4Ω/8Ω su uscite da 70V/100V causerà un sovraccarico e potrà danneggiare l'amplificatore.

- Interruttori modalità operativa:** Per impostare una modalità operativa dell'**uscita canale** in conformità con l'altoparlante ad essa collegata, regolare l'interruttore corrispondente (**1-8**) su **70V** o **100V**.



## Configurazione

1. Servirsi dei connettori Euroblock (3 poli) in dotazione per collegare la **ingressi canale** sul pannello posteriore a il tuo fonti audio. Ciascun ingresso presenta un connettore di messa a terra (**G**), un connettore freddo/negativo (-) e un connettore caldo/positivo (+). Si vedano qui di seguito ulteriori istruzioni sul connettore Euroblock.
2. Servirsi dei connettori Euroblock (2 poli) in dotazione per collegare la **uscite canale** sul pannello posteriore a il tuo altoparlanti. Ciascuna uscita presenta un connettore freddo/negativo (-) e un connettore caldo/positivo (+). Si vedano qui di seguito ulteriori istruzioni sul connettore Euroblock.
3. Servirsi del cavo di alimentazione in dotazione per collegare l'**ingresso di alimentazione** ad una presa di alimentazione.
4. Accendere tutte le fonti audio e Zone Power Eight.
5. Iniziare a riprodurre le fonti audio. Regolare le manopole volume per ciascun **ingresso canale** come necessario.

### Utilizzando il connettore Euroblock:

1. Servirsi di un piccolo cacciavite per allentare le viti corrispondenti alle porte di inserimento a livello del connettore Euroblock.
2. Girare il cavo dell'altoparlante per formare un fascio stretto e inserirlo nella porta adeguata (seguendo le etichette +, - e **G** sul pannello posteriore del Zone Power Eight). Spingere il cavo fino a inserirlo saldamente. Ripetere questo passaggio per ogni porta.
3. Serrare le viti corrispondenti alle porte di inserimento a livello del connettore Euroblock.
4. Inserire il connettore Euroblock a livello dell'**ingresso canale** o dell'**uscita canale** dello Zone Power Eight.

**Se si desidera scollegare un cavo**, assicurarsi innanzitutto di allentare la vite corrispondente sul connettore Euroblock prima di estrarre il cavo stesso.

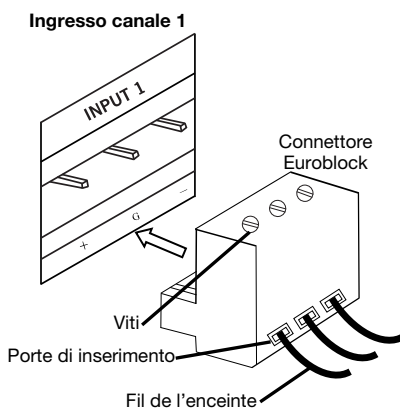
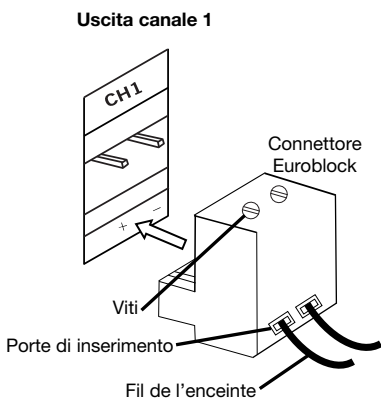

## Schema dei collegamenti

Elementi non elencati sotto [Introduzione](#) > [Contenuti della confezione](#) sono venduti separatamente.

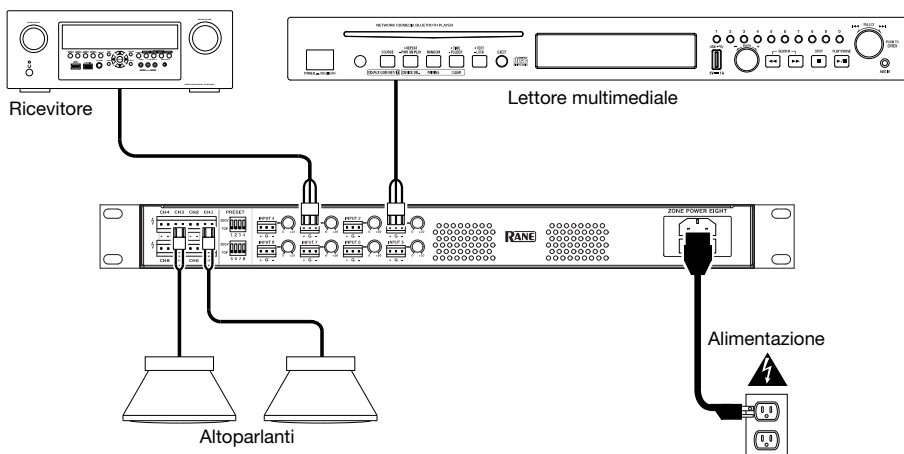

## Risoluzione di problemi

In caso di problemi, procedere come segue:

- Assicurarsi che tutti i cavi e i dispositivi siano collegati in maniera corretta e ben salda.
- Assicurarsi di utilizzare Zone Power Eight come descritto nel presente guida per l'uso.
- Assicurarsi che gli altri dispositivi o media funzionino correttamente.
- Se si ritiene che Zone Power Eight non funzioni come si deve, verificare nella seguente tabella il problema riscontrato e la relativa soluzione.

Problema:	Soluzione:
Non si accende.	Assicurarsi che l' <b>ingresso di alimentazione</b> del Zone Power Eight sia collegato a una presa di alimentazione utilizzando il cavo in dotazione.
Il Zone Power Eight non produce alcun suono o il suono è distorto.	Assicurarsi che tutti i cavi e i collegamenti ai dispositivi siano sicuri e corretti. Assicurarsi che non vi siano cavi danneggiati. Assicurarsi che le impostazioni degli altoparlanti, mixer, ecc. siano corrette.
Il suono presenta ronzio o rumore.	Verificare le polarità delle connessioni di ingresso. Se viene utilizzata una connessione non bilanciata, assicurarsi che il terminale (-) sia collegato a GND. Se il LED clip è acceso, ridurre il volume di uscita. Verificare le polarità delle connessioni dell'altoparlante.

## Benutzerhandbuch (Deutsch)

### Einführung

Vielen Dank für den Kauf des Zone Power Eight. Bei Rane schätzen wir Leistung und Zuverlässigkeit - genau wie Sie. Darum entwerfen wir unsere Geräte stets nur mit einem einzigen Ziel vor Augen: Ihre Anwendung so gut wie möglich zu unterstützen.

### Lieferumfang

Zone Power Eight

(8) 5 mm 3-polige Euroblock-Steckverbinder

(16) 5 mm 2-polige Euroblock-Steckverbinder

Stromkabel

Benutzerhandbuch

Sicherheitshinweise und Garantieinformationen

### Kundendienst

Für die neuesten Informationen zu diesem Produkt (Dokumentation, technische Daten, Systemanforderungen, Informationen zur Kompatibilität etc.) und zur Produktregistrierung besuchen Sie bitte: [ranecommercial.com](http://ranecommercial.com).

Für zusätzlichen Produkt-Support besuchen Sie [ranecommercial.com/support](http://ranecommercial.com/support).

## Funktionen

### Vorderseite

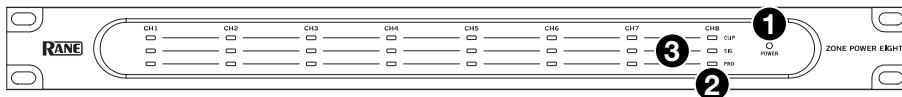

- Power-LED:** Diese LED beginnt zu leuchten, wenn das Zone Power Eight eingeschaltet wird.
- Signal-/Clipping/Schutz-LEDs:** Jede Spalte mit drei LEDs zeigt den Signalstatus des entsprechenden **Kanaleingangs** an (auf der Vorderseite als **CH1-8** gekennzeichnet):
  - Signal-LED (SIG):** Die **Signal-LED** leuchtet grün, wenn das vom Eingang kommende Signal einen optimalen Lautstärkepegel hat.
  - Clip-LED (CLIP):** Wenn die **Clip-LED** des Eingangs rot leuchtet, clippt das Signal des Eingangs (höher als 0 dB). Drehen Sie den Lautstärkereger des Eingangs (auf der Geräterückseite) gegen den Uhrzeigersinn, um ein „Clipping“ (Verzerrung) zu vermeiden, das durch ein lautes Eingangssignal verursacht werden kann, oder verringern Sie die Lautstärke des am Eingang angeschlossenen Geräts.
  - Schutz-LED (PROT):** Wenn die **Schutz-LED** rot leuchtet, befindet sich das Zone Power Eight im Hitzeschutzmodus und gibt keinen Ton aus. Um die Tonausgabe wiederherzustellen, reduzieren Sie die Temperatur des Zone Power Eight, indem Sie für gute Belüftung sorgen und/oder die Eingänge-Lautstärke verringern.
- Lufteinlassöffnungen:** Halten Sie diese Lufteinlässe frei von Hindernissen, damit die Luft durch das Frontgitter strömen kann, um die richtige Leistung zu erzielen.

### Rückseite

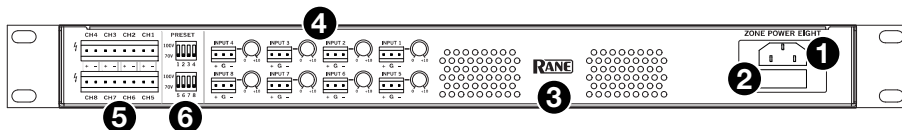

- Stromanschluss:** Verwenden sie das mitgelieferte Stromkabel, um diesen Eingang mit einer Steckdose zu verbinden.
- Sicherung:** Wenn die Sicherung des Geräts beschädigt ist, heben Sie diese Lasche an, um die Sicherung zu ersetzen. Ersetzen Sie sie mit einer Sicherung, die einen geeigneten Sicherungswert besitzt. Die Verwendung einer Sicherung mit falschem Sicherungswert kann das Gerät und/oder Sicherung beschädigen.
- Abluftöffnungen:** Luft aus dem vorderen Einlass strömt durch das Gerät und tritt hier aus. Um eine einwandfreie Funktion zu gewährleisten, blockieren Sie die Luftauslässe nicht.
- Kanaleingänge mit Lautstärkereglern (Eingang 1-8):** Verwenden Sie Euroblock-Stecker, um diese Eingänge mit Ihrer Audioquellen zu verbinden. Jeder Kanal verfügt über einen Lautstärkereger, mit dem Sie das von Ihrer Audioquelle kommende Signal anheben oder absenken können. Siehe **Setup** für weitere Informationen.
- Kanalausgänge (CH1-8):** Verwenden Sie Euroblock-Stecker, um diese Ausgänge mit Ihren Lautsprechern verbinden. Jeder Ausgang sendet das verstärkte Signal vom entsprechenden **Kanaleingang** an den angeschlossenen Lautsprecher. Siehe **Setup** für weitere Informationen.

**Hinweis:** Verwenden Sie nur 70V/100V-Lautsprecher mit Abwärtstransformatoren. Die Verwendung von 4Ω/8Ω-Lautsprechern mit niedriger Impedanz an 70V/100V-Ausgängen kann diesen Verstärker überlasten und möglicherweise beschädigen.

- Betriebsmoduswächler:** Um den **Betriebsmodus eines Kanalausgangs** entsprechend dem angeschlossenen Lautsprecher einzustellen, stellen Sie den entsprechenden Schalter (**1-8**) auf **70V** oder **100V**.

## Setup

1. Verwenden Sie den mitgelieferten 3-polige Euroblock-Stecker um die **Kanaleingänge** auf der Rückseite an Ihre Audioquellen anzuschließen. Jeder Eingang hat eine Basis (G), einen kalten/negativ (-) und einen heißen/positiv (+) anschluss. Weitere Anweisungen zum Euroblock-Stecker finden Sie weiter unten.
2. Verwenden Sie den mitgelieferten 2-polige Euroblock-Stecker um die **Kanalausgänge** auf der Rückseite an Ihre Lautsprechern anzuschließen. Jeder Ausgänge hat einen kalten/negativ (-) und einen heißen/positiv (+) anschluss. Weitere Anweisungen zum Euroblock-Stecker finden Sie weiter unten.
3. Verwenden sie das mitgelieferte Stromkabel, um die **Stromanschluss** mit einer Steckdose zu verbinden.
4. Schalten Sie alle Ihre Audioquellen und Zone Power Eight ein.
5. Beginnen Sie mit der Wiedergabe Ihrer Audioquellen. Stellen Sie bei Bedarf die **Lautstärkereglер** für jeden **Kanaleingang** ein.

### Verwendung des Euroblock-Steckers:

1. Lösen Sie mit einem kleinen Schraubendreher die Schrauben, die den Einstecköffnungen am Euroblock-Stecker entsprechen.
2. Verdrillen Sie die Lautsprecherdrähte, um eine feste Litze zu bilden und führen Sie diese in den entsprechenden Einsatzport ein (richten Sie sich nach den Symbolen +, -, und **G** auf der Rückseite von Zone Power Eight) des Zone Power Eight angegeben). Schieben Sie den Draht nach innen, bis er fest sitzt. Wiederholen Sie diesen Schritt für jeden Port.
3. Ziehen Sie die Schrauben an, die den Einstecköffnungen am Euroblock-Stecker entsprechen.
4. Stecken Sie den Euroblock-Stecker in den gewünschten **Kanaleingang** oder **Kanalausgang** des Zone Power Eight.

**Wenn Sie ein Kabel abziehen möchten**, müssen Sie zuerst die entsprechende Schraube am Euroblock-Stecker lösen, bevor Sie das Kabel herausziehen.

Kanalausgang 1

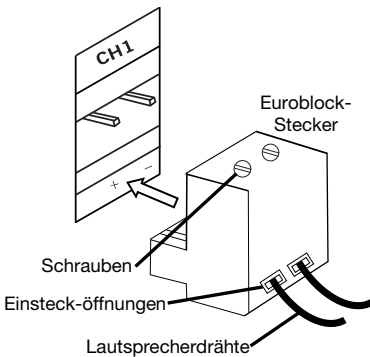

Kanaleingang 1

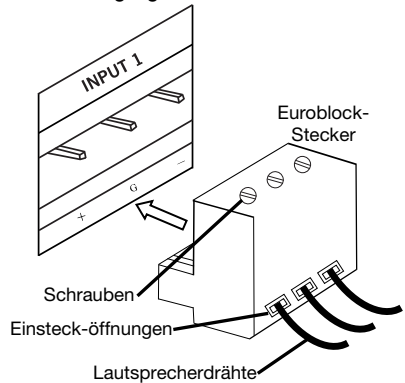

## Anschlussdiagramm

Teile, die nicht unter **Einführung > Lieferumfang** angegeben sind, sind separat erhältlich.

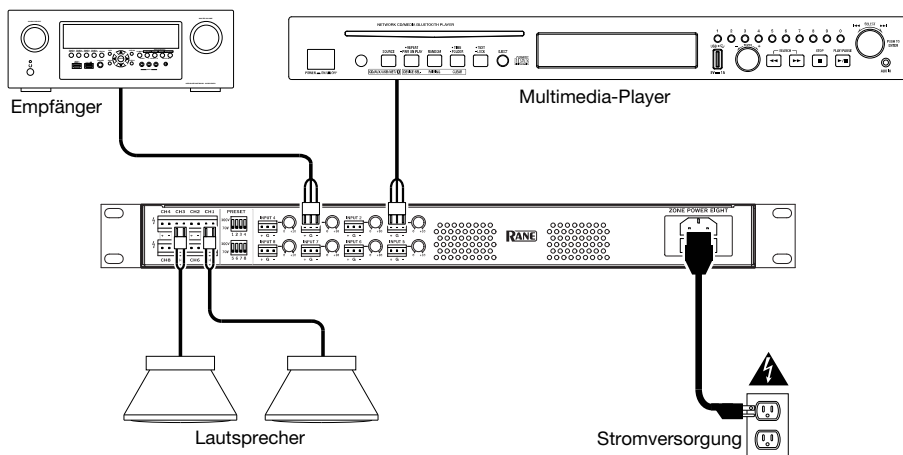

## Fehlerbehebung

Wenn Sie ein Problem haben, gehen Sie wie folgt vor:

- Sorgen Sie dafür, dass alle Kabel und Geräte Medien richtig und fest angeschlossen sind.
- Achten Sie darauf, dass Zone Power Eight laut vorliegendem Benutzerhandbuch verwendet wird.
- Achten Sie darauf, dass Ihre anderen Geräte oder Medien ordnungsgemäß funktionieren.
- Wenn Sie glauben, dass Zone Power Eight nicht ordnungsgemäß funktioniert, überprüfen Sie die folgende Tabelle auf Lösungen für das Problem.

Problem:	Lösung:
Das Gerät lässt sich nicht einschalten.	Vergewissern Sie sich, dass der <b>Netzeingang</b> des Zone Power Eight ordnungsgemäß mit dem mitgelieferten Stromkabel an eine Steckdose angeschlossen ist.
Das Zone Power Eight gibt keinen Ton aus bzw. der Ton klingt verzerrt.	Stellen Sie sicher, dass alle Kabel- und Geräteanschlüsse sicher und korrekt sind. Achten Sie darauf, dass keine Kabel beschädigt sind. Vergewissern Sie sich, dass die Lautstärkeinstellungen auf Ihrem Lautsprecher, Mixer usw. korrekt sind.
Die Tonausgabe hat ein Brummen oder Rauschen.	Überprüfen Sie die Polarität der Eingangsanschlüsse. Wenn eine unsymmetrische Verbindung verwendet wird, stellen Sie sicher, dass der Anschluss (-) mit GND verbunden ist. Wenn die Clip-LED leuchtet, verringern Sie die Ausgangslautstärke. Überprüfen Sie die Polarität der Lautsprecheranschlüsse.

## Appendix (English)

### Technical Specifications

<b>Connectors</b>	(8) Euroblock inputs (8) Euroblock outputs (1) IEC power cable input
<b>Total Harmonic Distortion</b>	< 0.1%
<b>Frequency Response</b>	100 Hz–15 kHz (0 ±3 dB)
<b>Signal-to-Noise Ratio</b>	> 95 dB
<b>Channel Separation</b>	> 70 dB
<b>Input Sensitivity</b>	0.9–1.1 V (0 ±1 dBv)
<b>Input Impedance</b>	20k Ω balanced or 10k Ω unbalanced
<b>Damping Factor</b>	> 200 (1k 8 Ω)
<b>Voltage Gain</b>	40 (±1 dB @ 100 V)
<b>Power</b>	Via power cable <b>Connection:</b> IEC <b>Voltage:</b> 110–120 V or 220–240 V, 50/60 Hz <b>Consumption:</b> 1200 W (150 W per channel)
<b>Dimensions</b> (width x depth x height)	19" x 14.2" x 1.7" 48.3 x 36.1 x 4.3 cm
<b>Weight</b>	15.4 lb. 7 kg

Specifications are subject to change without notice.

### Trademarks & Licenses

Rane is a trademark of inMusic Brands, Inc., registered in the U.S. and other countries. All other product names, company names, trademarks, or trade names are those of their respective owners.

**ranecommercial.com**